



## Bruksanvisning Motorslågmaskin



AA-251-041BN

AA-254-041BN

**HT50**



*POWERED by*  
**HONDA**

**Julius Tielbürger** GmbH & Co. KG Maschinenfabrik

Postdamm 12 D-32351 Stemwede-Oppenwehe Tel.: +49 (0) 57 73/80 20 Fax: +49 (0) 57 73/81 75

Internet: [www.tielbuerger.de](http://www.tielbuerger.de)



## **N** Innhold

Bruksanvisning .....	2
Forpakning og innhold .....	3
Grunnleggende sikkerhetsinstrukser	
Advarsler og symboler .....	4
Diagram over maskinens faresoner .....	6
Prinsipp; korrekt anvendelse .....	7
Organisatoriske tiltak .....	8
Personalvalg og -kvalifikasjoner; grunnleggende plikter .....	9
Montering	
Montere håndtak .....	10
Montere knivbjelken .....	12
Montering av gassoverføring .....	13
Sjekkliste .....	14
Betjening	
Sikkerhetsinstrukser for bestemte driftsfaser .....	15
Håndtak, justere høyde .....	16
Håndtak, juster sideveis .....	17
Drift .....	18
Drift og kniv .....	19
Knivhøyde, justering .....	20
Demontere knivbjelken .....	21
Grunnleggende sikkerhetsinstrukser .....	22
Motor, betjening (kort instruksjon) .....	23
Start av motor (kort instruksjon) .....	24
Stanse motoren (kort instruksjon) .....	26
Bruk .....	27
Vedlikehold og reparasjon	
Grunnleggende sikkerhetsinstrukser .....	29
Demontering av hjul .....	30
Luftrykk i dekkene .....	31
Sikkerhetsinformasjon om knivbjelken .....	32
Sliping av ESM slåmaskinkniver .....	33
Demontere knivstang .....	34
Sliping av knivblad .....	35
Monter knivstangen .....	36
Stell av knivstangen .....	37
Justering av Bowden-kabler (slåfunksjon) .....	39
Justering av Bowden-kabler (kjørefunksjon) .....	40
Justering av styrehåndtakets vibrasjonsdemper .....	41
Slåmaskinens vedlikeholdsskjema .....	43
Feildiagnoser .....	44
Transport .....	45
Utstur .....	46
Tekniske data .....	47
EF - konformitetserklæring .....	48

## **N Forord til driftsinstruksen**

Denne driftsinstruksen skal gjøre det lettere å gjøre seg kjent med maskinen og å benytte dens/dets bruksmuligheter.

Driftsinstruksen inneholder viktige informasjonen om hvordan maskinen benyttes på en sikker, kyndig og økonomisk måte. Ved å følge driftsinstruksen kan farer unngås, reparasjonskostnader og stillstandstider reduseres og maskinens driftssikkerhet og levetid forhøyes.

Driftsinstruksen må suppleres med anvisninger som baserer på allerede eksisterende nasjonale forskrifter for forebygging av ulykker og miljøvern.

Driftsinstruksen må til enhver tid oppbevares lett tilgjengelig på stedet hvor maskinen brukes.

Driftsinstruksen må leses og følges av alle personer som utfører arbeidet med/på maskinen, f.eks.

- betjening, også montasje av utstyr, avhjelping av forstyrrelser, fjerning av produksjonsavfall, pleie, håndtering av drivstoff og hjelpestoffer
- vedlikehold (kontroll, inspeksjon, reparasjon) og/eller
- transport.

Ved siden av driftsinstruksen og de bindende forskriftene for forebygging av ulykker som gjelder for vedkommende land og sted, må også anerkjente regler for sikker og kyndig utførelse av arbeidet overholdes.

## Forpakning og innhold

1



 Forpakning

2



 Kontroll av originalforpakning

3

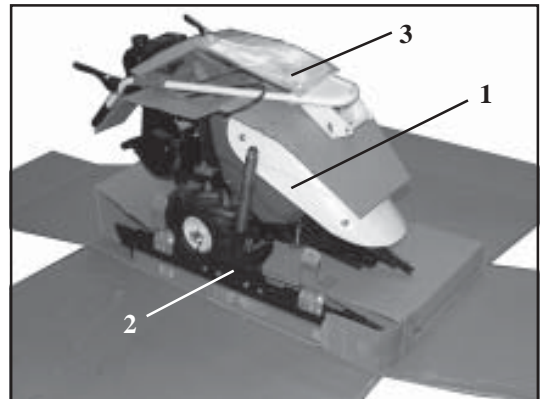

 1.Slåmaskin 2.Knivbjelke 3.Brukerhåndbok

4



 Resirkulerbart

## Grunnleggende sikkerhetsinstruksjoner

### Advarsler og symboler

Følgende betegnelser og tegn er benyttet i driftsinstruksen for særdeles viktige opplysninger:

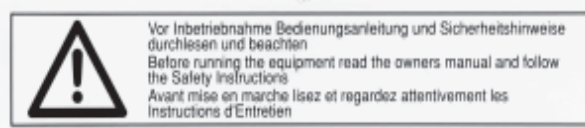

-  Les sikkerhetshenvisninger og brukerhåndbok før bruk.



-  Merknad spesielle opplysninger angående økonomisk bruk av maskinen.



-  Hjuldrift



-  OBS! spesielle opplysninger eller påbud og forbud for å forebygge ulykker.



-  Knivutstyr



-  Fare opplysninger eller påbud og forbud for å forhindre personskader eller omfattende materielle skader.



-  Advarsel! Skarpe kniver! Fjern knivbeskyttelsen bare når du slår!

## Grunnleggende sikkerhetsinstrukser



 Smørepunkter



 Røkning forbudt



 Drivstoff



 Ingen åpen ild



 Bruk vernebriller



 Høy brannfare



 Bruk vernesko



 Forslag



 Bruk hørselvern



 Vinkelsliper



 Bruk vernehansker



 Bruk arbeidsbenk



 Les brukerhåndboken



 Parkeringsbrems på

## **N** Grunnleggende sikkerhetsinstrukser

### **N** Diagram over maskinens faresoner

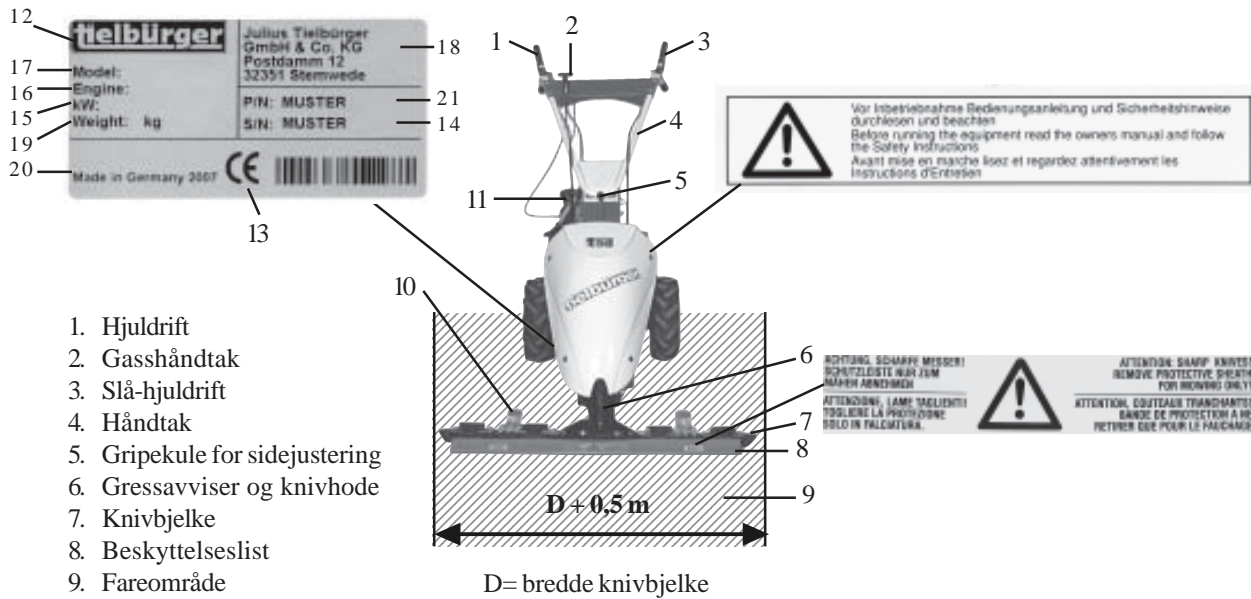

1. Hjuldrift
2. Gasshåndtak
3. Slå-hjuldrift
4. Håndtak
5. Gripekule for sidejustering
6. Gressavviser og knivhode
7. Knivbjelke
8. Beskyttelseslist
9. Fareområde
10. Glideplater (høydejusterbare)
11. Motor
12. Tilvirker
13. CE Skilt
14. Serienummer
15. Motor effekt
16. Motortilvirker
17. Maskintype
18. Tilvirkerens adresse
19. Vekt
20. Produksjonsår
21. Delnummer



## **N Grunnleggende sikkerhetsinstrukser**

### **N Prinsipp; korrekt anvendelse**

Maskinen er konstruert på grunnlag av de nyeste tekniske utviklinger og i samsvar med anerkjente sikkerhetsregler. Det kan allikevel oppstå fare for brukerens og andres liv og helse og for skader på maskinen og andre gjenstander når maskinen benyttes.

Maskinen må kun benyttes i teknisk feilfri stand og på korrekt måte og det må tas hensyn til sikkerhet, mulige farer og driftsinstruksen! Fremfor alt må forstyrrelser som kan redusere sikkerheten avhjelpes umiddelbart!

Maskinen er kun bestemt for engslått - kutting av langt gras. En annen eller mer omfattende anvendelse, f.eks. Som hekktrimmer og eller krattkutter, er å anse som ikke korrekt. Produsenten/ leverandøren er ikke ansvarlig for skader som oppstår grunnet slik anvendelse. Risikoen bæres av brukeren alene.

Korrekt anvendelse omfatter også at driftsinstruksen følges og at inspeksjons- og vedlikeholdsbedingungen overholdes.

## **N** Grunnleggende sikkerhetsinstruksjoner

### **NE** Organisatoriske tiltak

Driftsinstruksjonen må til enhver tid oppbevares lett tilgjengelig på stedet hvor maskinen benyttes (i verktøyholderen eller beholderen bestemt for dette)!

I tillegg til driftsinstruksjonen må generelt gjeldende lover og andre bindende forskrifter for forebygging av ulykker og miljøvern overholdes og informeres om!

Slike lover og forskrifter kan f.eks. også omfatte omgang med farlige stoffer, å stille til disposisjon/benytte personlig verneutstyr eller veitrafikk-ordninger.

Driftsinstruksjonen må suppleres med anvisninger, også oppsyns- og meldeplikter, som tar hensyn til spesielle driftsbehov, f.eks. angående arbeidsorganisasjon, arbeidsprosesser og personalet som benyttes.

Personalet som utfører arbeidet på maskinen må ha lest driftsinstruksjonen, og spesielt kapitlet om sikkerhetsinstruksjoner, før arbeidene begynner. Når arbeidene allerede har begynt, er det for sent. Dette gjelder spesielt for personale som kun av og til utfører arbeidet på maskinen, f.eks. ved montering av utstyr og vedlikehold.

I det minste av og til må det kontrolleres at personalet tar hensyn til sikkerhet og mulige farer og følger driftsinstruksjonen når arbeidet utføres.

Personalet må ikke la langt hår henge løst eller bruke flagrende klær eller smykker/ringer. Dette kan medføre fare for personskader, f.eks. hvis man blir hengende fast eller noe trekkes inn i maskinen.

Hvis det er nødvendig eller foreskrevet, må det benyttes personlig verneutstyr!

Alle sikkerhetsinstruksjoner og advarsler på maskinen må følges!

Alle sikkerhetsinstruksjoner og advarsler på maskinen må være leselige og fulltallige!

Ved forandringer i maskinen eller dens/dets reaksjoner som kan ha innflytelse på sikkerheten, må maskinen øyeblikkelig slås av og forstyrrelsen rapporteres til vedkommende kontor/person!

Utvidelses- og ombyggingsarbeid på maskinen som kan nedsette sikkerheten, må kun utføres med tillatelse fra leverandøren! Dette gjelder også for montering og innstilling av sikkerhetsinnretninger og -ventiler og for sveising på bærende deler.

Reservedeler må være i samsvar med de tekniske kravene som er fastlagt av produsenten. Dette er alltid tilfellet med original-reservedeler.

Fristene for regelmessige prøver/inspeksjoner som er foreskrevet eller angitt i driftsinstruksjonen, må overholdes!

For å kunne utføre reparasjoner er det absolutt nødvendig med verkstedutstyr som er egnet for arbeidene. Det må informeres om hvor brannslukningsapparatene befinner seg og hvordan de betjenes!

Mulighetene til å melde ifra om brann og slukke den må tas hensyn til!

## **N** Grunnleggende sikkerhetsinstrukser

### **N** **Personalvalg og -kvalifikasjoner; grunnleggende plikter**

Arbeider på/med maskinen må kun utføres av pålitelig personale. Foreskrevet minstealder må overholdes!

Det må kun benyttes utdannet eller instruert personale og ansvaret for betjening, montering av utstyr, vedlikehold og reparasjon må være klart fordelt!

Det må sørges for at kun personale som har fått beskjed om det utfører arbeider på/med maskinen!

Maskinfører-ansvaret må tildeles én person - også med hensyn til veitrafikk-forskrifter - som gis tillatelse til å ikke utføre sikkerhetsnedsettende anvisninger fra en tredjemann!

Personale som ennå må utdannes, opplæres, instrueres eller som befinner seg under generell utdanning må kun utføre arbeider på/med maskinen under permanent oppsikt av en erfaren person.

Arbeider på maskinens elektriske utstyr må kun utføres av en fagmann eller av en instruert person under ledelse og oppsikt av en fagmann og i henhold til gjeldende elektrotekniske regler.

Arbeider på understellet og bremse- og styresystemet må kun utføres av fagfolk med tilsvarende utdanning!

## Montering

### Montere håndtak

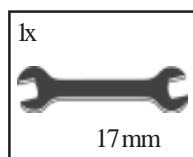

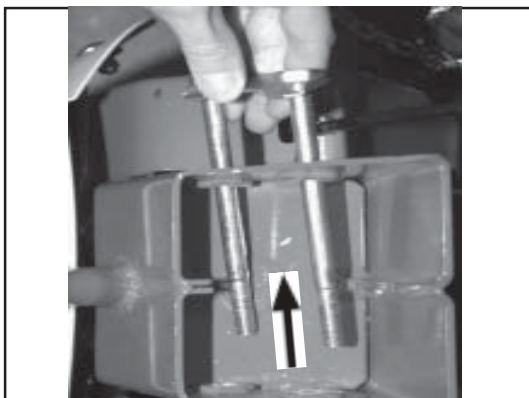

2

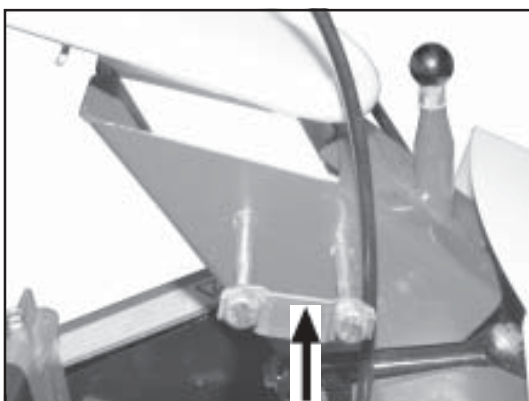

 Trekk ut skruene

4



 Sett inn skruene

1

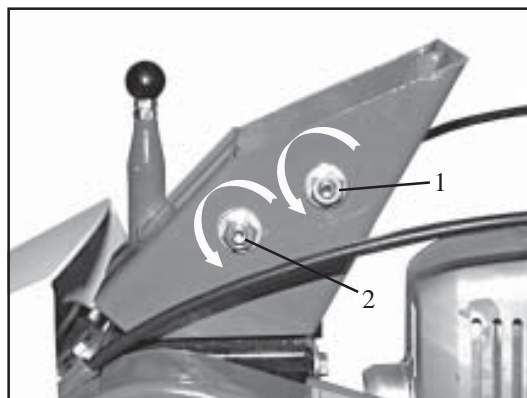

 Fjern mutrene 1 og 2

3



 Sett inn håndtaket

## **(N) Montering**

### **(N) Montere håndtak**

5

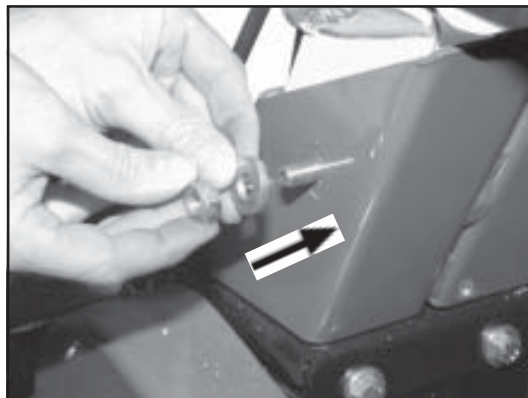

**(N) Monter skivene og mutrene**

6

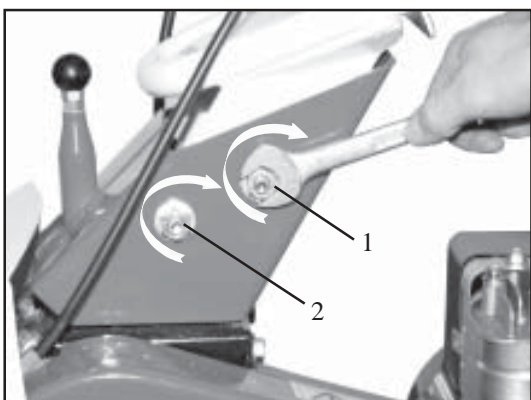

**(N) Trekk til mutrene 1 og 2**

## Montering

### Montere knivbjelken

1



 Rett opp knivbjelken

2

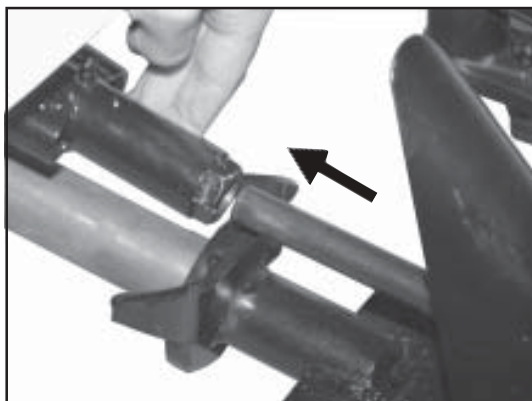

 Sett inn knivhodet og føringsbolte

3

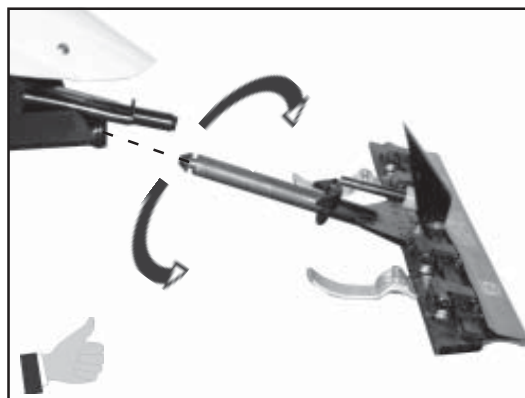

 Snu knivbjelken med en trekkende bevegelse

4

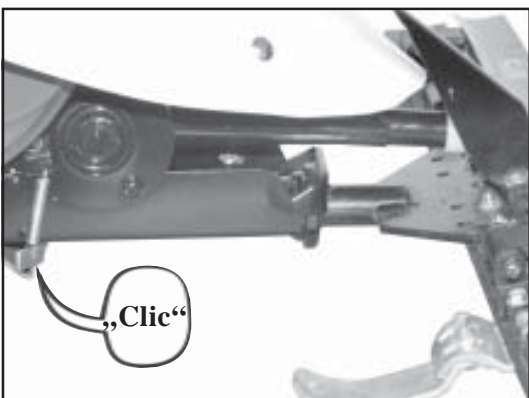

 Skyv inn til den går i lås med ett klikk

## **(N) Montering**

### **(N) Montering av gassoverføring**

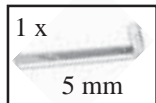
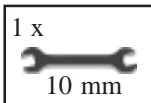

2

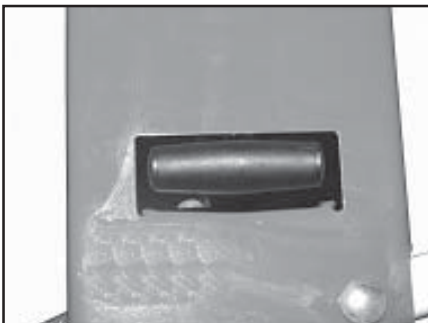

**(N)** Før gasshåndtaket gjennom åpningen i håndtaket

4

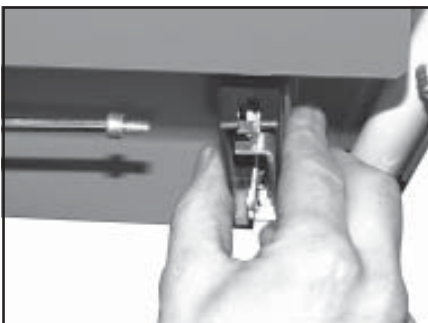

**(N)** Plasser skruen i en pipe

6

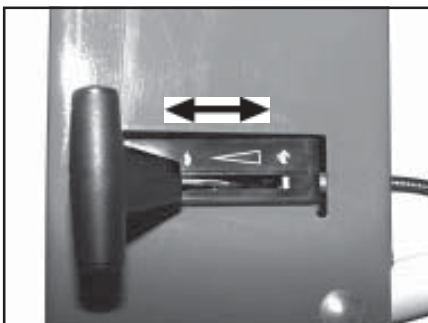

**(N)** Sjekk at gassbevegelsen går lett

1

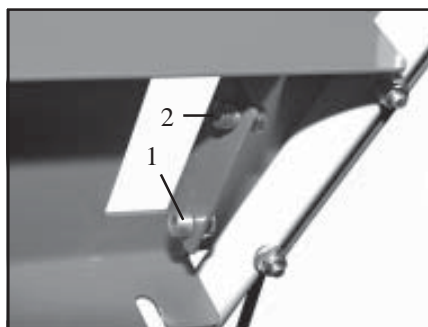

**(N)** Demonter skruer 1 og 2

3



**(N)** Posisjoner gassreglaget

5

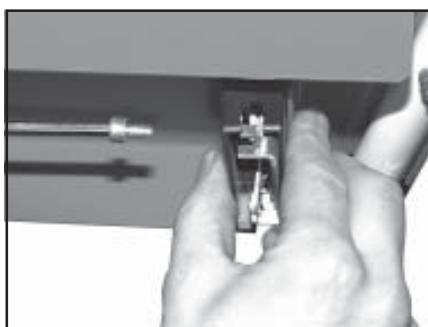

**(N)** Trekk til skruen

## **(N) Montering**

### **(N) Sjekkliste**

	ja
Er knivbjelken sikkert festet?	<input type="checkbox"/>
Er alle skruer tiltrukket?	<input type="checkbox"/>
Er gassoverføringen montert og i orden?	<input type="checkbox"/>



## **N Betjening**

### **N Sikkerhetsinstruksjoner for bestemte driftsfaser**

Normal drift

Unngå enhver arbeidsmåte hvor sikkerheten ikke er garantert!

Før arbeidene begynner må man gjøre seg kjent med arbeidsomgivelsene på stedet. Disse omfatter f.eks. hindringer innen arbeids- og kjøreområdet, bakkens bæreevne og nødvendig sikring av byggeplassen mot offentlig vei.

Det må sørges for at maskinen kun benyttes i sikker og funksjonsdyktig stand!

Maskinen må kun benyttes hvis alle verneinnretninger og sikkerhetsmessige innretninger, f.eks. verneinnretninger som kan løsnes, nødutkoplingsinnretninger, lyddempnings- og avsugingsinnretninger, er på plass og funksjonsdyktige!

Minst én gang pr. skift må det kontrolleres om maskinen har synlige skader eller mangler! Forandringer som har oppstått (også i maskinens reaksjoner) må omgående rapporteres til vedkommende kontor/person! Maskinen må ev. omgående stoppes og sikres!

I tilfelle funksjonsfeil må maskinen omgående stoppes og sikres! Forstyrrelsene må avhjelpes øyeblikkelig!

Maskinen må kun startes fra førerplassen!

Inn- og utkoplingsprosesser må kun utføres som beskrevet i driftsinstruksen, vær oppmerksom på kontrollindikatorene!

Før maskinen startes/settes i gang må det kontrolleres at ingen utsettes for fare på grunn av maskinen!

Før kjøring av maskinen/arbeidene begynner må det kontrolleres om bremsene, styresystemet, signal- og lysinnretningene er funksjonsdyktige!

Før maskinen forflyttes må det kontrolleres at tilbehøret er oppbevart på en slik måte at det ikke kan oppstå ulykker!

Ved kjøring på offentlige veier, gater og plasser må de gjeldende trafikkregler og forskrifter overholdes og maskinen ev. settes i foreskrevet stand!

Ved dårlig sikt og når det er mørkt skal det brukes kjørelys! Hold alltid tilstrekkelig stor avstand til større hull og skråninger! Enhver arbeidsmåte som nedsetter maskinens stabilitet må unngås!

Det må ikke kjøres på tvers av skråninger og arbeidsutstyr og gjenstander som transporteres må befinne seg nær gulvet, spesielt i nedoverbakke!

I bakker må kjørehastigheten tilpasses terrenget! Gear alltid ned til et lavere gear før og aldri i bakken!

Når førersetet forlates må maskinen alltid sikres mot å begynne å trille og mot bruk av uvedkommende!

## **Betjening**

### **Håndtak, justere høyde**

1

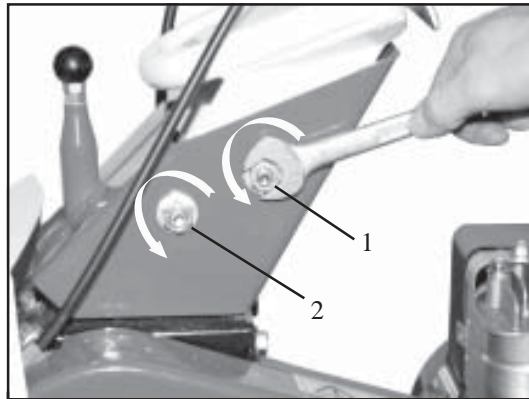

 Løs mutrene 1 og 2

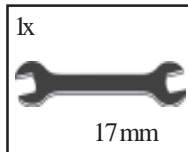

2

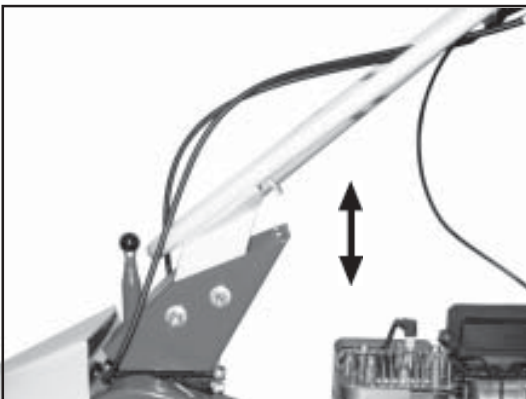

 Juster til ønsket høyde

3

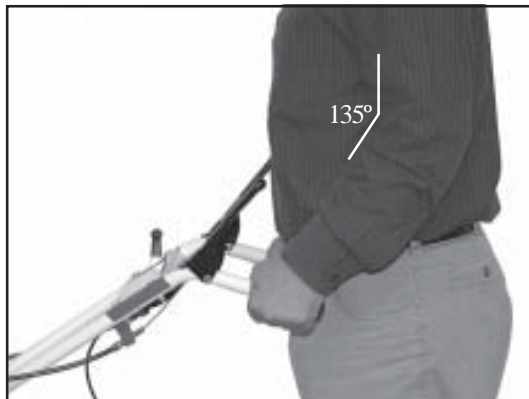

 Velg en optimal vinkel

4

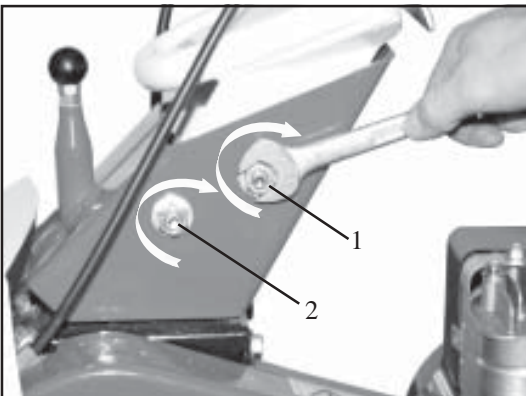



 Trekk til mutrene 1 og 2

## **Betjening**

### **Håndtak, juster sideveis**

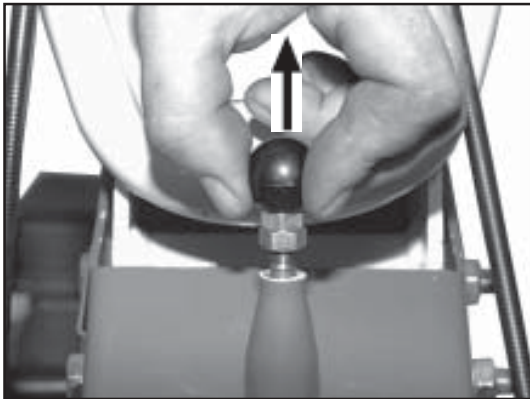
2



 Løft låsebolten i pilretningen og sving håndtaket til ønsket posisjon

4



 Maskinen i retning venstre

1



  Grip omkring håndtaket

3



 Maskinen i retning høyre

## **(N) Betjening**

### **(N) Drift**

2

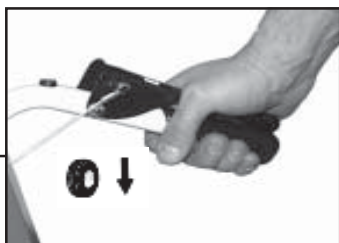

**(N) Drift innkoblet**

1

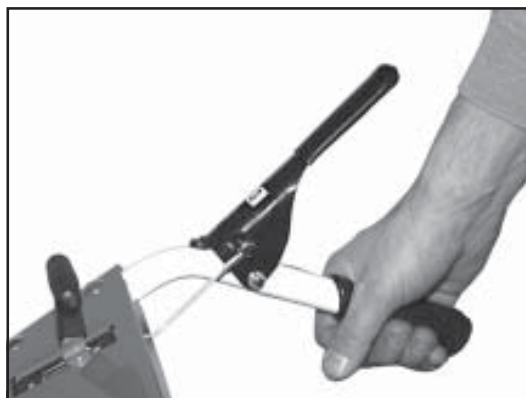

**(N) Drift utkoblet**

### **(N) Knivfunksjon**

4

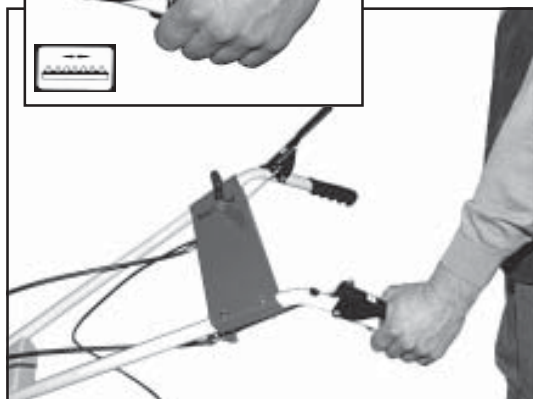
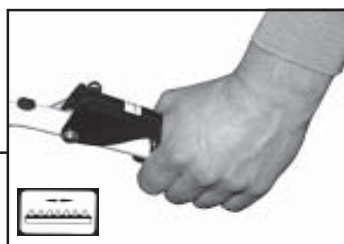

**(N) Kniv innkoblet**

3



**(N) Kniv utkoblet**

## **N** Betjening

### **N** Drift og kniv

5

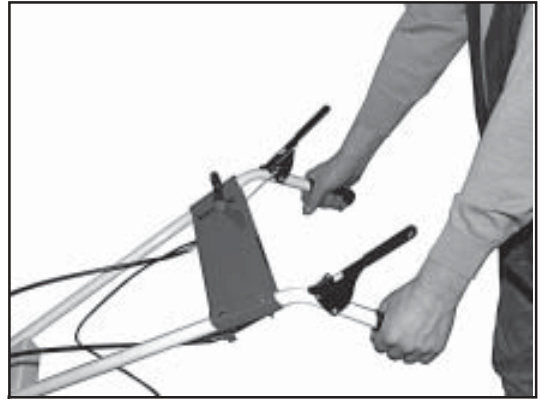

**N** Drift og kniv utkoblet

6



**N** Drift og kniv innkoblet

## **Betjening**

### **Knivhøyde, justering**

1

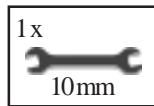

 Løs skruene

2



 Juster knivhøyden og trekk til skruene

## **(N) Betjening**

### **(N) Demontere knivbjelken**

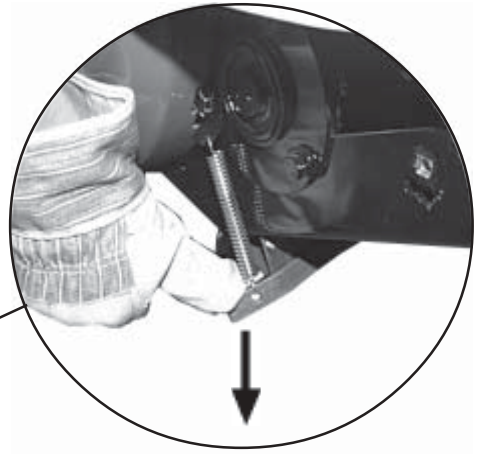

1

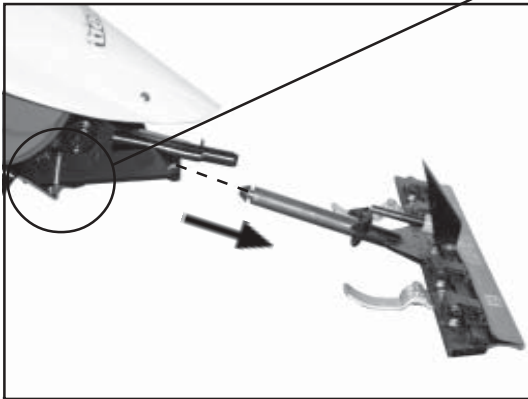

**(N) Skyv sikringsarmen i pilens retning**

2

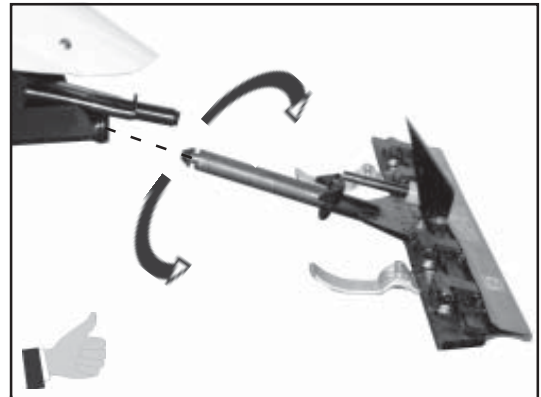

**(N) Snu knivbjelken mens du trekker**

## **N** Betjening

### **N** **Grunnleggende sikkerhetsinstrukser**

Forbrenningsmotor og brennstoffdrevne varmeapparater må kun benyttes i rom med tilstrekkelig god ventilasjon! Før igangsetting i lukkede rom må det kontrolleres at ventilasjonen er tilstrekkelig!  
Ved omgang med olje, fett og andre kjemiske substanser må sikkerhetsforskriftene som gjelder for produktet overholdes!  
Utvis forsiktighet ved omgang med varmt drivstoff og hjelpestoffer ( fare for forbrenning og)



## **(N)** Betjening

### **(N)** Motor, betjening (kort instruksjon)



**(N)** NB! Følg sikkerhetsreglene nøye!

1



**(N)** Trakt, olje, drivstoff

2



**(N)** Fyll olje (se tilvirkerens )

**Gjelder ikke Yamaha motor**

3



**(N)** Fyll drivstoff (se tilvirkerens )

## **Betjening**

### **Start av motor (kort instruksjon)**



### **Les tilvirkerens instruksjoner!**





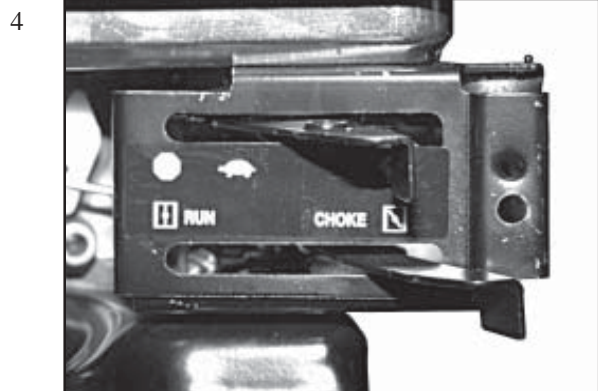

 Velg posisjon (2-takts motor)



 Betjen choke (B&S)

1



 4-takts motor: skyv gasshåndtaket til full gass   
2-taktsmotor : skyv gasshåndtaket til halv gass  and 

3

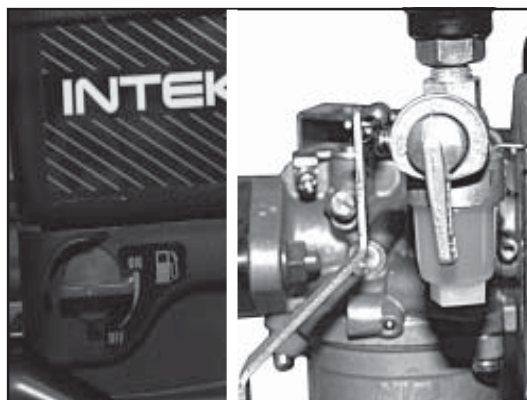

 Åpne drivstoffkranen til «on» (B&S intek, 2-takt)

5





## **N** Betjening

7



**N** Betjen choke (B&S Intek)

9



**N** Betjen choke (Honda)

6

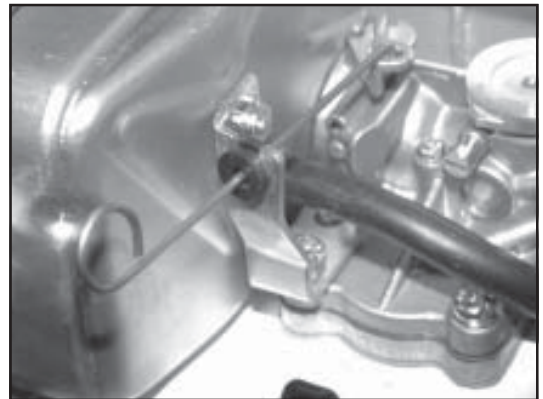

**N** Betjen choke (Kawasaki)

8

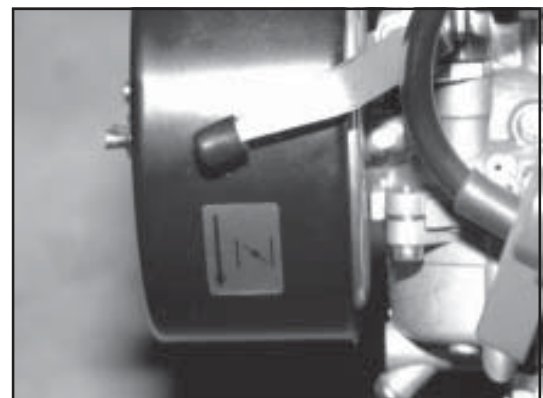

**N** Betjen choke (2-takt)



**N** **Bruk ikke choke når motoren er varm!**

## **Betjening**

### **Stanse motoren (kort instruksjon)**



 Les tilvirkerens instruksjoner

11



 Stoppe motor „O“ (GX 160)

10



 Skyv gasshåndtaket til 

Steng drivstoffkranen

**N** Bruk

1

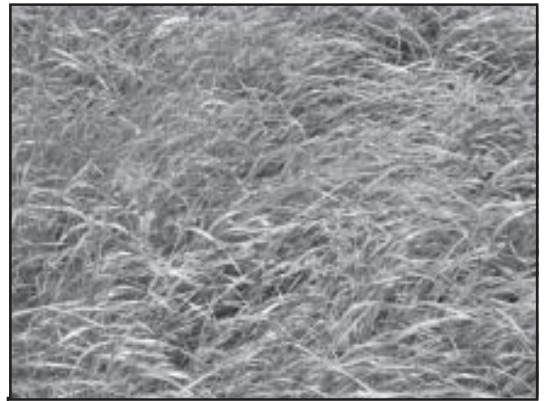

**N** Gressets lengderetning er avgjørende for effektivt klipp

2



**N** Slåing „med hårene“ på plenen = dårlig klipperesultat

3



**N** Slåing „mot hårene“ på plenen = godt klipperesultat

4



**N** Rektangulær klippemetode = godt klipperesultat

5



**(N)** Rektangulær klippemetode = avklippet gir god spredning

6

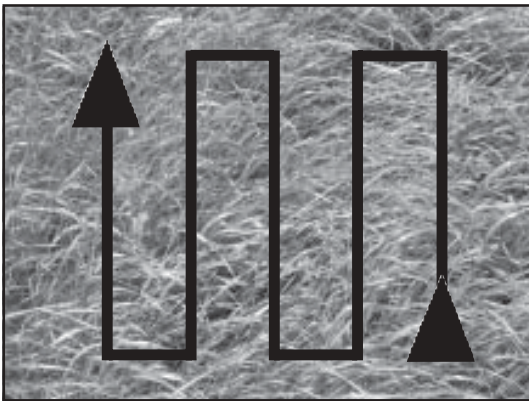

**(N)** Fortsett optimal klippemetode

7



**(N)** Bruk høydejusteringen på styret ved høy vegetasjon og ellers når nødvendig

8



**(N)** Vi anbefaler tvillinghjul i bratte bakker(t60/t70)

## **N** Vedlikehold og reparasjon

### **N** **Grunnleggende sikkerhetsinstrukser**

Spesielle arbeider angående bruk av maskinen vedlikeholdsarbeider og avhjelping av forstyrrelser mens arbeider pågår; avfallshåndtering

Innstillings-, vedlikeholds- og inspeksjonsarbeidene og -terminene og fristene for utskiftning av deler/delutstyr som er oppgitt i driftsinstruksen må overholdes! Disse arbeidene må kun utføres av kvalifisert personale.

Før spesielle arbeider og vedlikeholdsarbeider utføres skal betjeningspersonalet informeres! Det må oppnevnes en tilsynshavende!

Ved alle arbeider som angår drift, produksjonstilpasning, utskiftning av utstyr eller innstilling av maskinen eller dens/dets sikkerhetsinnretninger og inspeksjon, vedlikehold og reparasjon, må inn- og utkoplingsprosessene utføres som beskrevet i driftsinstruksen og instruksene for vedlikeholdsarbeider må følges!

Hvis nødvendig må området hvor vedlikeholds-arbeidene finner sted sikres i stor omkrets!

Hvis maskinen koples fullstendig ut ved vedlikeholds- og reparasjonsarbeider, må den/det sikres mot utilsiktet gjeninnkopling:

- hovedkommandoinnretningen låses og nøkkelen fjernes og/eller
- det settes opp en advarsel ved hovedbryteren.

Vedlikeholds- og reparasjonsarbeider må kun utføres hvis maskinene står på et plant underlag med tilstrekkelig bæreevne og er sikret mot å trille vekk og knekke sammen! Ved utskiftning av enkeltdeler og større delgrupper må disse festes omhyggelig på løfteinnretningen og sikres, slik at enhver faresituasjon unngås. Det må kun benyttes egnede og teknisk feilfrie løftinnretninger og lastopphengingsutstyr med tilstrekkelig bæreevne! Personer må ikke oppholde seg eller arbeide under svevende laster!

Ved montasjarbeider over hodehøyde må det benyttes spesielt oppstigingsutstyr og arbeidsplasser eller annet utstyr som tilfredsstiller sikkerhetskravene. Maskindeler må ikke benyttes til å klatre opp på! Ved vedlikeholdsarbeider i større

høyder må personene sikres mot å falle ned!

Alle håndtak, trinn, rekkverk, avsatser, plattformer og stiger må holdes frie for smuss, snø og is!

Før vedlikeholdsarbeider/reparasjoner utføres må maskinen, og spesielt tilkoplinger og forskruninger, renses for olje, drivstoff og pleiemidler! Aggressive rengjøringsmidler må ikke benyttes! Bruk rengjøringskluter som ikke loer!

Før maskinen rengjøres med vann eller dampstråle (høytrykksslange) eller andre rengjøringsmidler må alle åpninger som av sikkerhetsmessige eller funksjonsmessige årsaker ikke tåler vann/damp/ rengjøringsmidler tildekkes/klistres igjen. Dette gjelder spesielt for elektromotorer og koplingskap.

Ved rengjøring av maskinhuset må det påses at brannvarslings- og brannslukningsanleggenes temperatursensorer ikke kommer i kontakt med varmt rengjøringsmiddel. Dette kan starte brannslukningsanlegget. Etter rengjøringen må alt tildekkings- og igjenklistringsmateriale fjernes fullstendig! Etter rengjøringen må samtlige drivstoff-, motorolje- og hydraulikkoljeledninger kontrolleres med hensyn til utette steder, løsnede forbindelser, slitasje og skader! Ev. mangler må omgående avhjelpes!

Ved vedlikeholds- og reparasjonsarbeider må løsnede skrueforbindelser alltid trekkes til igjen!

Hvis det er nødvendig å demontere sikkerhetsinnretninger ved montering av utstyr, vedlikehold eller reparasjoner, skal disse monteres igjen og kontrolleres umiddelbart etter at vedlikeholds- eller reparasjonsarbeidene er avsluttet. Det må sørges for at drivstoff, hjelpestoffer og utskiftede deler håndteres på en forsvarlig og miljøvennlig måte!

Informasjon om spesielle farer Elektrisk energi Maskinens elektriske utstyr må kontrolleres/testes regelmessig. Mangler, f.eks. løse forbindelser og kabler med brennmerker, må omgående avhjelpes.

Ved arbeider på høyspennings-grupper må først spenningen utkoples, tilførselskabelen jordes og komponentene, f.eks. kondensatorene, kortsluttes med en jordingsstav!

Gass, støv, damp, røk

Forbrenningsmotorer og brennstoffdrevne varmeapparater må kun benyttes i rom med tilstrekkelig god ventilasjon! Før igangsetting i lukkede rom må det kontrolleres at ventilasjonen er tilstrekkelig!

Forskriftene som gjelder for de forskjellige brukssteder må overholdes!

Sveise-, brenne- og slipearbeider må kun utføres på maskinen hvis det er gitt uttrykkelig tillatelse til det. Det kan f.eks. oppstå brann- og eksplosjonsfare!

Før sveising, brenning eller sliping må maskinen og omgivelsene rundt den/det rengjøres med hensyn til støv og brennbare stoffer og det må sørges for tilstrekkelig ventilasjon (eksplosjonsfare)!

Alle ledninger, slanger og forskruninger må regelmessig kontrolleres med hensyn til utette steder og synlige skader! Skader må omgående utbedres! Olje som spruter ut kan føre til personskader og brann.

Støy

Lyddempingsinnretninger på maskinen må være i dempingsstilling under drift.

Foreskrevet personlig hørselsvern må benyttes!

Olje, fett og andre kjemiske substanser.

Ved omgang med olje, fett og andre kjemiske substanser må sikkerhetsforskriftene som gjelder for produktet overholdes! Utvis forsiktighet ved omgang med varmt drivstoff og hjelpestoffer (fare for forbrenning og skolding)!

## **(N)** Vedlikehold og reparasjon

### **(N)** Demontering av hjul



- (N)** 1. Alle monterings- og fremdriftsdetaljer skal kontrolleres og tiltrekkes i henhold til tilvirkerens instruksjoner!
- 2. Denne kontrollen skal utføres etter alle innstillinger og etter hjulskift.

1



- (N)** Påse at maskinen er sikkert understøttet og sikret mot å rulle ved arbeider med hjulene

2



- (N)** Fjern splinten i pilens retning.

3



- (N)** Demontering av hjul  
Reparasjon av dekk er bare tillatt av kvalifisert personale utstyrt med riktig verktøy



## **N** Vedlikehold og reparasjon

### **N** Lufttrykk i dekkene



- N** For høyt lufttrykk i dekkene kan medføre eksplosjonsfare!  
Maskinen vil være ustø og kunne velte om lufttrykket er for lavt.  
Sjekk lufttrykket med jevne mellomrom!

<b>N</b> Kjøreforhold	Trykk i kPa
<b>N</b> Lett terreng	100
<b>N</b> Vanskelig terreng	120

1



### **N** Omregningstabell

	bar	N/mm <sup>2</sup>	kp/cm <sup>2</sup>	Psi
1kPa	0,01	0,001	0,0102	0,145

## **N Vedlikehold og reparasjon**



### **N Sikkerhetsinformasjon om knivbjelken**

De skarpe kniveggene på slåttebjelken kan forårsake alvorlige skader dersom maskinen ikke brukes og behandles riktig.

Derfor må alltid sikkerhets-skjermen være påmontert kniven straks slåttejobben er ferdig. Sikkerhets-skjermen skal alltid være påmontert når maskinen ikke er i bruk.

Transport og lagring:

Sikkerhets-skjermen på kniven må også være påmontert under transport. På såkalte fingerbjelker skal også låsefjærene være i posisjon.

Løft aldri på knivbjelken uten sikkerhets-skjermen når knivbjelken ikke er påmontert maskinen.

#### **Montering og demontering av knivbjelken:**

Før knivbjelken monteres eller demonteres, forsikre deg alltid om at sikkerhets-skjermen er på!

## **N Vedlikehold og reparasjon**

### **N** Sliping av ESM slåmaskinkniver

Etter fra 5-20 timers drift, avhengig av grasmengde og slåttearealets beskaffenhet, vil knivene sløves og trenger sliping. For denne oppgaven, frigjør knivstangen fra selve slåmaskinbjelken og vask den ren. Inspiser knivstangen og påse at ingen av knivbladene er bøyd eller skadet. Sjekk også at listen som alle knivbladene er klinket fast på, heller ikke er bøyd eller skadet. **Først da** kan oppslipingen begynne.

## Vedlikehold og reparasjon

### Demonter knivstang

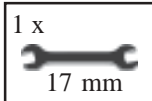



1

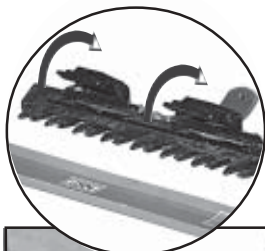

 Løs knivholderen

2



 Fell knivholderen opp og ta bort beskyttelseslisten.

3



 Grip knivstangen i gressavviseren.

4

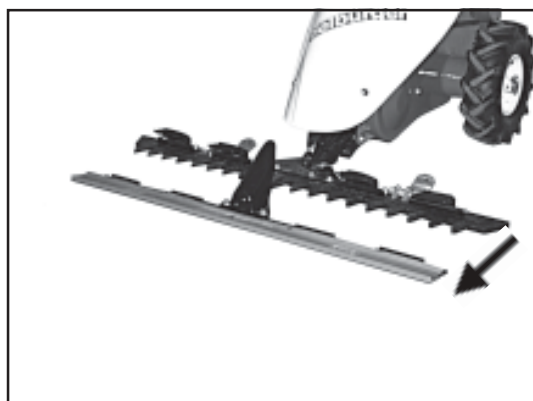

 Trekk kniven i pilens retning og sett på beskyttelseslisten.



 Ubeskyttede kniver er farlige!

## Vedlikehold og reparasjon

### Sliping av knivblad



 Utføres bare av trenet personell!

1

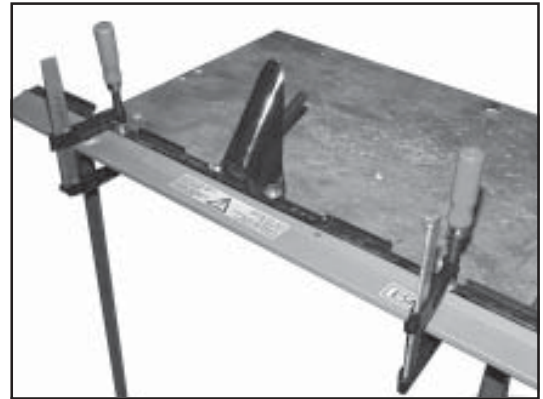

 Spenn kniven godt fast

2

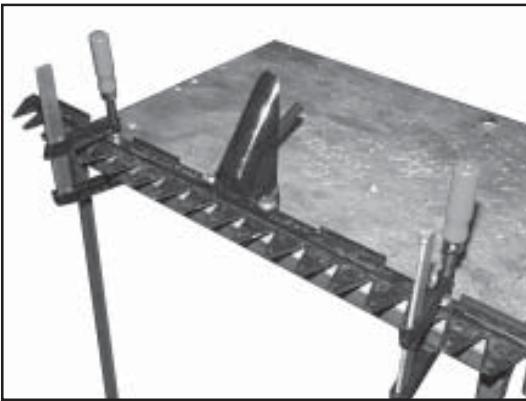

 Demonter Beskyttelseslist



 Ta bort beskyttelseslisten

3

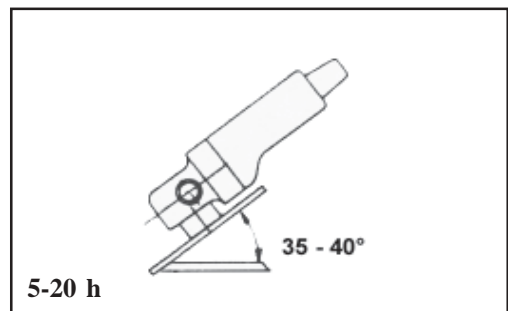

5-20 h

 Slip overkniv til 40° vinkel

4

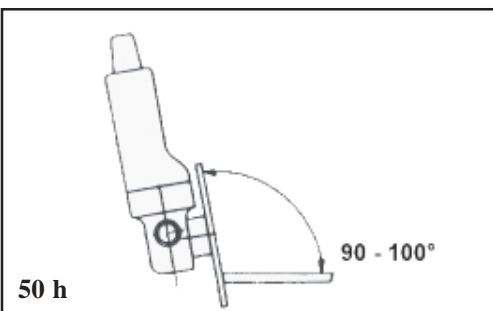

50 h

 Slip underkniv til 100° vinkel  
**Ved faststående underkniv**  
Bare etter hver 25-50. driftstime ved bruk på sandholdig terreng



 Tillat ikke bladene å bli blå, da de etterpå slites raskere



## **(N)** Vedlikehold og reparasjon

### **(N)** Monter knivstangen



2



**(N)** Fell ned knivholderen

4



**(N)** Trekk til skruene samtidig

1



**(N)** Sett inn knivstangen som vist

3



**(N)** Trykk på knivholderen



**(N)** Kniven må gli lett etter at skruene er tiltrukket!

## **(N)** Vedlikehold og reparasjon

### **(N)** **Stell av knivstangen**



**(N)** Det anbefales å **rengjøre knivstangen etter hvert bruk**. For å klare dette er det nødvendig å demontere kniven så all oppsamlet skitt og gress mellom knivbladene kan bli vasket bort.

1



**(N)** Kjør knivdriften og rengjør med vann

2



**(N)** Rengjør underkniven

3



**(N)** Rengjør overkniven

## **(N)** Vedlikehold og reparasjon



- (N)** Smør/spray knivstangen med rustbeskyttende middel om den ikke skal brukes på en stund.

5

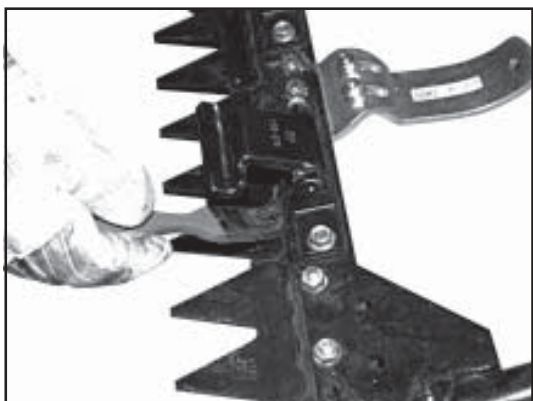

- (N)** Smør underkniven med f.eks.matolje.

4



- (N)** Smør overkniven med f.eks.matolje

6



- (N)** Smør knivbjelkens aksel

7



- (N)** Smør knivhodets aksel



- (N)** Om det er mer enn 1mm spill i knivmedbringeren kan kniven brette. Nødvendige deler må da byttes.



## **N** Vedlikehold og reparasjon

### **N** Justering av Bowden-kabler (slåfunksjon)

1

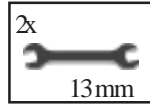

2

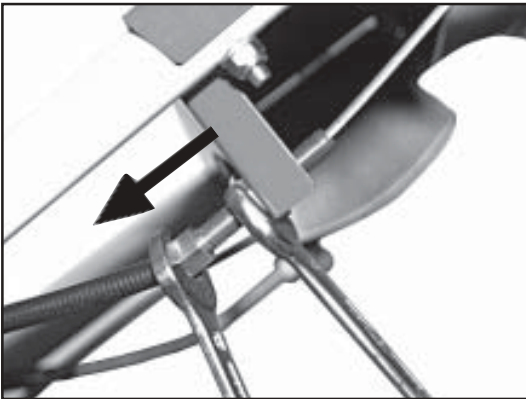

**N** Juster kabelen i pilens retning: drift av kniv starter tidligere. I motsatt retning starter drift av kniv senere.

**N** Drift av kniv skal begynne ved 70mm

## **(N) Vedlikehold og reparasjon**

### **(N) Justering av Bowden-kabler (kjørefunksjon)**

1

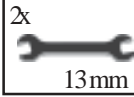

**(N)** Demonter hjulene og pall sikkert opp maskinen

2



**(N)** Driften skal starte ved 70mm

3

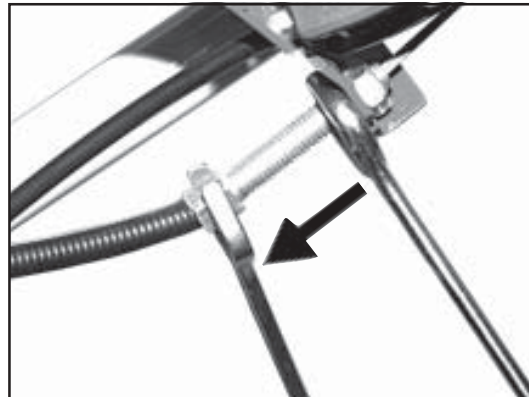

**(N)** Juster kabela i pilens retning: drift av hjul starter tidligere. I motsatt retning starter drift av hjul senere.

## **N** Vedlikehold og reparasjon

### **N** Justering av styrehåndtakets vibrasjonsdemper

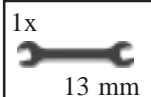

2

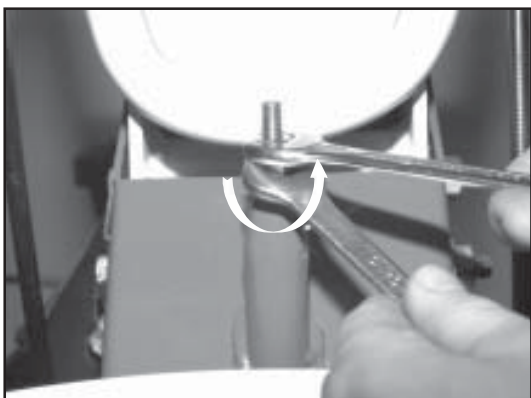

**N** Løs mutrene og snu i pilens retning

4

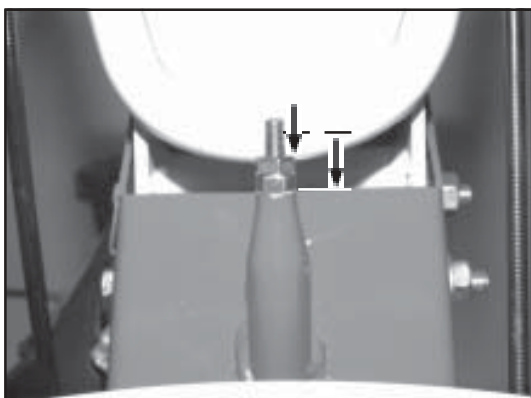

**N** Skru mutrene i pilens retning til anslag

1

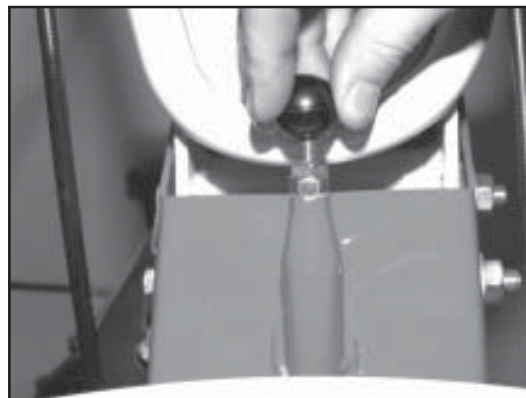

**N** Skru av kulehåndtaket

3

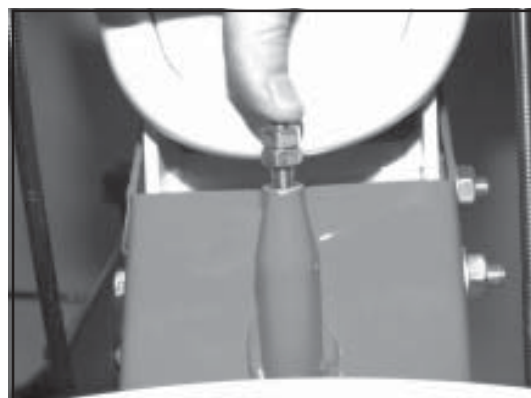

**N** Press bolten hardt ned.  
Vibrasjonsdemperen er utkoblet

**N Vedlikehold og reparasjon**

6

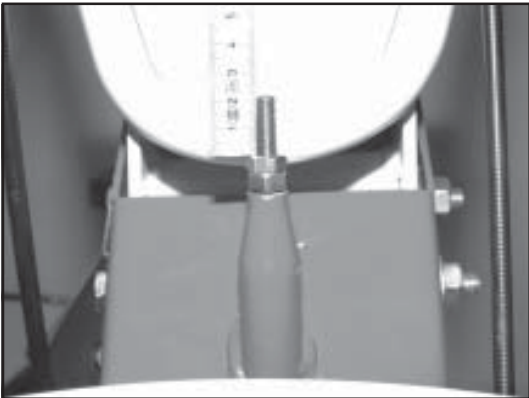

**N** Juster til + 5mm

5

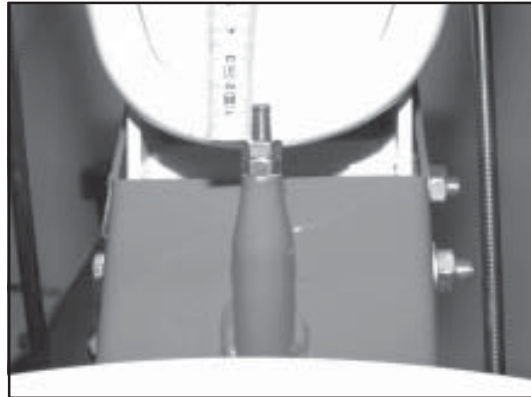

**N** Mål skrukehøyde over mutter

7



**N** Trekk til mutrene

8

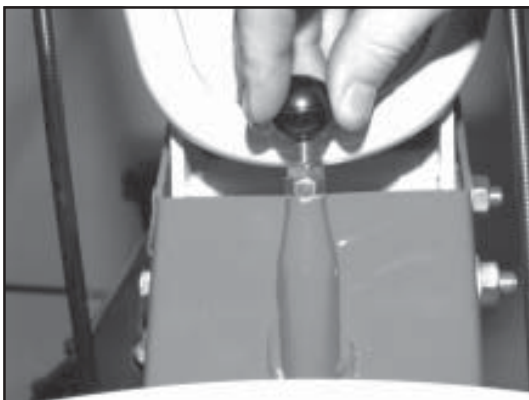

**N** Skru på kulehåndtaket

## **N** Slåmaskinens vedlikeholdsskjema

Pålisten nedenfor viser vi alle daglige ettersynspunkter påslåmaskinen. Punktene som ikke er listet opp her, skal ettersees av autorisert servicemekaniker.

Ettersyn	Før hver oppstart	Etter bruk hver gang	Ettersyn etter antall timers bruk			Vinteropplag
			25	50	100	
Sjekk oljenivå	X					
Sjekk bremsler	X					
Sjekk dødmannsgrep - fjærbelastning	X					
Etterskru alle bolter og muttere	X					
Se etter bensin og/eller oljelekkasje	X					
Sjekk skarpheten påkniven. Slipes om nødvendig.	X					
Motoren sjekkes og rengjøres, spesielt rundt luftavkjølingsinntaket		X				
Knivbjelken rengjøres		X				X
Knivhodet og bjelketappen rengjøres		X				X
Smør bjelketappen og knivhodet		X				X
Smør alle nipler		X				X
Rens luftfilterelement <sup>1)</sup>			X			X
Sjekk lufttrykket i hjulene			X			
Sjekk kileremmene			X			
Smør variatoroppheng			X			X
Skift olje. Den gamle oljen skal behandles miljømessig <sup>2)</sup>				X		X
Sjekk og juster gaswiren				X		
Skift luftfilter				X		
Skift bensinfilter					X	
Skift tennplugg					X	
Motordekslet rengjøres og tørkes						X

1) Rengjøring og smøring må utføres oftere under støvete forhold

2) Første oljeskift etter 5 timer, minst etter hver sesong

**N Feildiagnoser****Mulige feil og hvordan de opptrer**

<b>Feil</b>	<b>Årsak</b>
Hjuldrift er svak, fungerer ikke korrekt	Våt drivrem – oljet drivrem – drivrem for slakk – drivrem hoppet av / røket
Maskinen drar til den ene siden	Ulikt trykk i dekkene
Sterke vibrasjoner i håndtaket	Løse skruer – vibrasjonsdemper utkoblet – vibrasjonsdemper defekt – for høyt motorturtall
Skranglende lyder	Kniv er ikke korrekt justert – bæreaksel er ikke korrekt låst på plass – deksel ikke korrekt montert – manglende smøring av kniv – slitt bæreaksel/lager/knivhode foring – knivblad er løse – bøyd knivstang/bjelke
Maskinen slår ikke tilfredsstillende	Kniv er slitt eller brukket – løse knivblad – knivhode slitt – knivhodets føring sitter fast - brukne blad – blad feilaktig slipt – manglende gressavviser, skitt mellom blad og bjelke – knivholder slitt – knivbjelkens grunninnstilling ikke korrekt – bøyd knivbjelke – drivrem slurer /røket, Bowden-kabler feil justert
Høye skrapelyder under bruk	Knivbjelken blokkert (fremmedelementer) – Bowden-kabler feil justert
Manglende motorkraft	Defekt tennplugg – kjøleribber blokkert – feilaktig ventiljustering – feilaktig forgasserinnstilling - ukorrekt nominelt motorturtall – gasskabel feil justert – turtallsregulator sitter fast – manglende kompresjon – tennplugg tetter ikke – drivstoff (feil, for gammel, for lite, vann i drivstoffet)
Motor ryker	Drivstoff (feil, for gammel, for lite, vann i drivstoffet) – tennplugg (defekt eller feil varmeverdi) - feil motorolje – luftfilter papirelement skittent eller oljet – luftfilter skumelement skittent eller tørt – kjøleribber blokkert – sjekk oljenivå (for mye olje)
Motor banker	Feil tenningsinnstilling – drivstoff (feil, for gammel, for lite, vann i drivstoffet) – tennplugg (defekt eller feil varmeverdi) – skittent luftfilter – kjøleribber blokkert – lydempner defekt – forgasser feiljustert – tennplugg tetter ikke
Motor starter ikke	Drivstoffilter tett – tennplugg (defekt eller feil varmeverdi) – drivstoff (feil, for gammel, for lite, vann i drivstoffet) – tennplugg tetter ikke – Bowden-kabel feil justert (choke) - choke virker ikke (kald motor) – manglende kompresjon – feilaktig ventiljustering – drivstoffkran stengt – (med varselsystem for olje) oljenivå for lavt
Motoren går et øyeblikk og stopper	For lite drivstoff – drivstoffkran stengt (når montert) – luftehull i tanklokk er tett – (med varselsystem for olje) oljenivå for lavt
Motor går ikke rundt når man forsøker å starte	2. olje (for mye, for lite) – viftehjul blokkert av fremmedgjenstand
Motor stopper ikke	Feiljustert gasspådrag – motor bryter defekt
Maskinen lar seg ikke skyve	Bowden-kabel feil justert, kjørehendel er nedtrykket

## **(N)** Transport

### **(N)** Transport og tauing; idriftsettelse på nytt

Tauing, lasting og transport må kun utføres i samsvar med driftsinstruksen!

Det må kun benyttes egnede transportkjøretøyer og løfteinnretninger med tilstrekkelig bæreevne!

Maskinen må kun settes i drift igjen som beskrevet i driftsinstruksen!

1

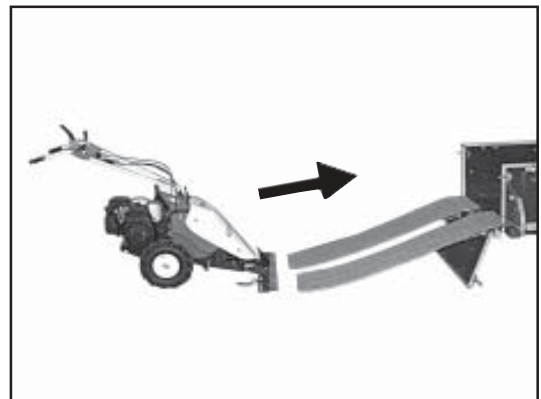

**(D)** **(GB)** **(F)** **(NL)** Bruk bare passende ramper

2

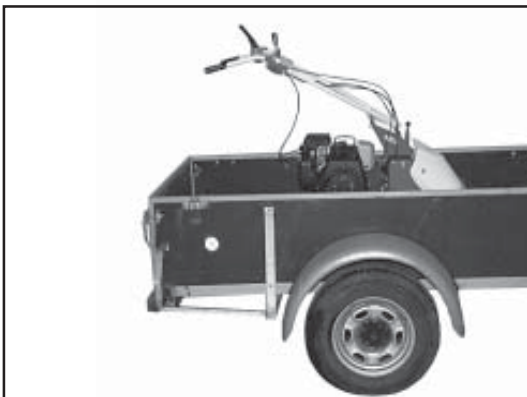

**(D)** Sikre maskinen forsvarlig

**(GB)**

**(F)**

**(NL)**

## Utstyr



 Flerbruks snøskjær

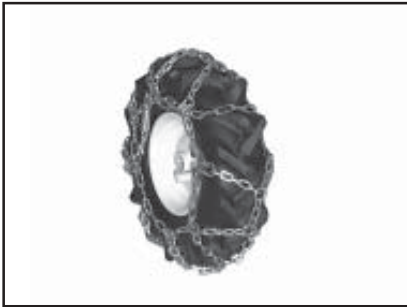

 Snøkjetting



 Tvillinghjul (t60, t70)

 Snakk med din lokale forhandler om hvilket utstyr som er tilgjengelig.  
Ytterligere detaljer er å finne på internett: [www.tielbueger.de](http://www.tielbueger.de)

**Din mening er viktig:**

Vi produserer maskiner til glede og nytte og tar gjerne imot tips og idéer for å komme videre.



## **N** Tekniske data

Slåbredde	0.86m
Hjulavstand	0.55m
Lengde	1.5m
Håndtakets høyde	0.85 m – 1.0m
Hastighet	2.8 km/t
Vekt	65 kg
Dekk	4.00-4 luftfylte Terrengmønstreet
Konstruksjon	robust stålplate konstruksjon
Sikkerhet	dødmanns-bryter

Motor	Sylindervolum	Max effekt	Effektiv effekt
B&S 3,5 HP	148 ccm	2,6 KW/3600 rpm	2,1 KW/3000 rpm
Honda GC135	135 ccm	2,9 KW/3600 rpm	2,9 KW/3600 rpm
Kawasaki FA 130D	129 ccm	2,2 KW/4000 rpm	2,1 KW/3600 rpm
Yamaha MT110MB	106 ccm	3,2 KW/5000 rpm	2,8 KW/4000 rpm

### **Hånd- og armvibrasjoner på motorslåmaskin**

Tilsvarende VDI2057, side 2

#### **1. Metode for måling**

Målingen ble foretatt ved betjening av maskinen på sandholdig underlag og gresshøyde 20cm. Vibrasjonene ble målt på håndtaket i 3 akser: x, - y, - z akser, se DIN 34675, del 8. Den effektive verdi er målt over 60 sekunder.

2. Måleutstyret som ble brukt tilsvarende DIN 45675

#### **3. Driftstilstanden til motorslåmaskinen**

Varm, innkjørt motor under full belastning.

Bjelke bredde:	standard
Bjelke høyde:	ca. 4-5cm
Drivstofftank:	ca. 50% full
Håndtak/maskin:	i midtstilling

**4. Måleresultat:** 60s effektiv verdi = 10.3m/s<sup>2</sup>

#### **Støynivå for motorslåmaskinen**

Tilsvarende EEC direktiv 84/538/EWG

#### **1. Målemetode**

Målingen ble utført med maskinen stillestående med knivdrift innkoblet på en eng og sandgrunn.

1.1 Støynivå LPA<sub>m</sub> = 78,0 dBA

1.2 Støynivå LWA = 92,0 dBA

2. Benyttede måleinstrumenter tilsvarende DIN 45634

#### **3. Driftstilstanden til motorslåmaskinen**

Varm, innkjørt motor ved 85% eller full belastning.

Bjelkebredde:	Standard
Bjelkehøyde:	ca. 4 – 5 cm
Drivstofftank:	ca. 50% full

## EG-Konformitätserklärung

entsprechend der EG-Richtlinie 98/37/EG

Wir,

Julius Tielbürger GmbH & Co. KG, Maschinenfabrik, Postdamm 12, D-32351 Stemwede-Oppenwehe,

erklären in alleiniger Verantwortung, dass das Produkt

**Motormäher HT50, Honda GC 135**

ab Serien-Nr.: AA-251-041BN:000100,

auf das sich diese Erklärung bezieht, den einschlägigen grundlegenden Sicherheits- und Gesundheitsanforderungen der EG-Richtlinie 98/37/EG sowie den Anforderungen der anderen einschlägigen EG-Richtlinien EMV-89/336 EWG entspricht.

Zur sachgerechten Umsetzung der in den EG-Richtlinien genannten Sicherheits- und Gesundheitsanforderungen wurden folgende Normen und technische Spezifikationen herangezogen: DIN EN ISO 9001.

## Déclaration de conformité pour la CEE

conforme à la directive de la CEE 98/37/CEE

Nous,

Julius Tielbürger GmbH & Co. KG, Maschinenfabrik, Postdamm 12, D-32351 Stemwede-Oppenwehe

déclarons sous notre seule responsabilité que le produit

**Motofaucheuse HT50, Honda GC 135**

de no. de serie: AA-251-041BN:000100,

faisant l'objet de la déclaration est conforme aux prescriptions fondamentales en matière de sécurité et de santé stipulées dans la Directive de la CEE 98/37/CEE ainsi qu'aux prescriptions des autres Directives de la CEE établies dans ce domaine: EMV-89/336 EWG.

Pour mettre en pratique dans les règles de l'art les prescriptions en matière de sécurité et de santé stipulées dans les Directives de la CEE, il a été tenu compte des normes et des spécifications techniques suivantes: DIN EN ISO 9001.

## EC Certificate of Conformity

conforming to EEC Directions 98/37

We,

Julius Tielbürger GmbH & Co. KG, Maschinenfabrik, Postdamm 12, D-32351 Stemwede-Oppenwehe

declare in sole responsibility, that the product

**Walk Behind Mower HT50, Honda GC 135**

from series-number: AA-251-041BN:000100,

to which this certificate applies, conforms to the basic safety and health requirements to EEC Directions 98/37 and to the other relevant EEC Directions: EMV-89/336 EWG.

To effect correct application of the safety and health requirements stated in the EEC Directions, the following standards and technical specifications were consulted: DIN EN ISO 9001.

## Certificato di conformità comunitario

rispondente alla normativa CEE 98/37/CEE

Noi,

Julius Tielbürger GmbH & Co. KG, Maschinenfabrik, Postdamm 12, D-32351 Stemwede-Oppenwehe

dichiariamo sotto la nostra piena responsabilità che il prodotto

**Falciatrice HT50, Honda GC 135**

da macchina nr.: AA-251-041BN:000100,

cui la presente dichiarazione si riferisce, risponde alla normativa CEE/98/37 in materia di sicurezza e sanità, nonché a quanto richiesto dalle altre direttive CEE: EMV-89/336 EWG.

Per un' appropriato riscontro nell' ambito della normativa CEE delle norme di sicurezza e sanitarie sopra citate, sono state consultate le seguenti norme e specifiche tecniche: DIN EN ISO 9001.

## EF-konformitetserklæring

tilsvare EF-retningslinje 98/37/EG

Vi,

Julius Tielbürger GmbH & Co. KG, Maschinenfabrik, Postdamm 12, D-32351 Stemwede-Oppenwehe

erklærer i alenehavende ansvar, at produktet

**Motorslåmaskin HT50, Honda GC 135**

fra maskinnr.: AA-251-041BN:000100,

som denne erklæringen dreier seg om, oppfyller de vedkommende grunnleggende sikkerhets- og sunnhetskrav i EF-retningslinjen 98/37/EG. Så vel som kravene i de andre vedkommende EF-retningslinjene EMV-89/336 EWG.

For saklig riktig omsetning av sikkerhets- og sunnhetskravene som er oppført i EF-retningslinjene ble følgende normer og tekniske spesifikasjoner benyttet: DIN EN ISO 9001.

Stemwede, 30.03.2000  
Julius Tielbürger  
GmbH & Co.KG

verantwortl. Konstrukteur

Dyck  
Dipl. Ing